



# Rango GSM

CELLCOM PRIME, LITE & I-GATE



 **AES**  
G L  B A L

Accede al futuro



# CellcomPrime

## Intercomunicador Avanzado Tecnología GSM

---

- Comuníquese con su teléfono principal, y teléfonos móviles una vez que alguno de sus visitantes presionan el botón de llamada.
- Nunca pierda las llamadas generadas por algunos de sus visitantes.
- Funciona con cualquier contrato estándar de tipo postpago, o prepago.
- Aplicación gratuita para la activación de puertas, configuración de horarios de apertura y cierre automáticos, creación de nuevos códigos de acceso, recepción de notificaciones al entrar, etc.
- Aplicación de instalación gratuita para programación y diagnóstico remotos.
- 2 años de garantía.





Configuración del tiempo de la apertura y cierre de las puertas



Modo de No Molestar



Historial del usuario en su teléfono.



Iluminación del teclado y el botón de llamada



Agregar códigos para el teclado por medio del App.



Generar códigos de restricción.



Antena de alta ganancia de serie



2x Relés

### Especificaciones Técnicas

<b>Números de marcación</b>	4	<b>Relé</b>	2
<b>Códigos permanentes</b>	200	<b>Tipo de Relé</b>	N/C and N/O
<b>Códigos temporizados</b>	20	<b>Output del Relé</b>	2 A, 24v ac max
<b>Códigos temporales</b>	30	<b>Consumo de Potencia</b>	300mA en marcación, 2A pico máximo
<b>Eventos de activación automática por semana</b>	40	<b>Modelo del Modem</b>	4G Europe, 4G USA, 4G AUS/NZ
<b>Configuración de números entrantes</b>	100	<b>Fuente de voltaje</b>	24V DC (24v 2A Incluye adaptador de voltaje DC)
<b>Números de identificación de llamadas temporizadas</b>	20		

#### Códigos de red para productos:

4GE = Europe

4GA = USA

4GAU = Australia & NZ



### PRIME6-IMP/4GE

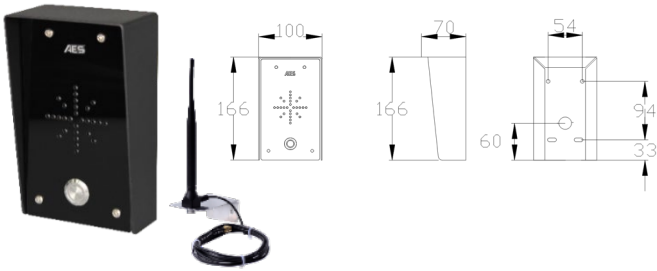

### PRIME6-IMPK/4GE

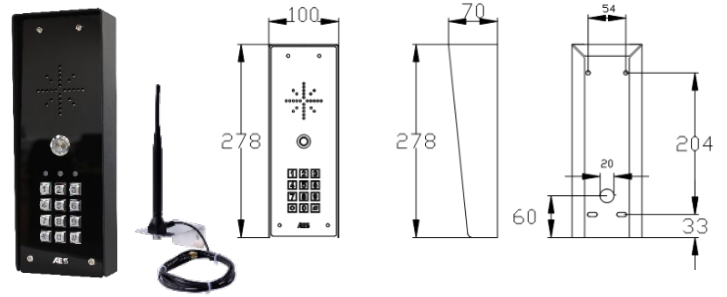

Ultra elegante panel negro con carcasa de aluminio, con una interfaz frontal en acrílico negro liso y brillante; dispuesto sobre una placa trasera de metal. Modelo completo con iluminación en el botón de llamada.

### PRIME6-IMP-PED/4GE

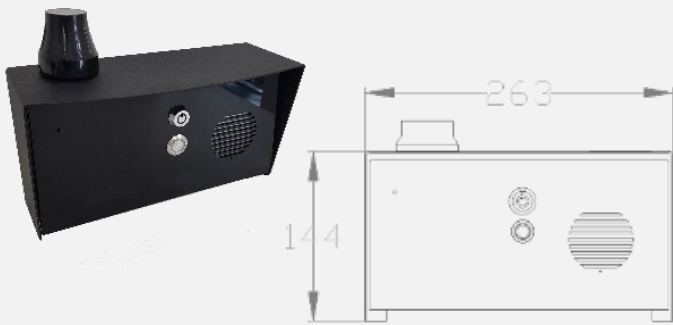

### PRIME6-IMPK-PED/4GE

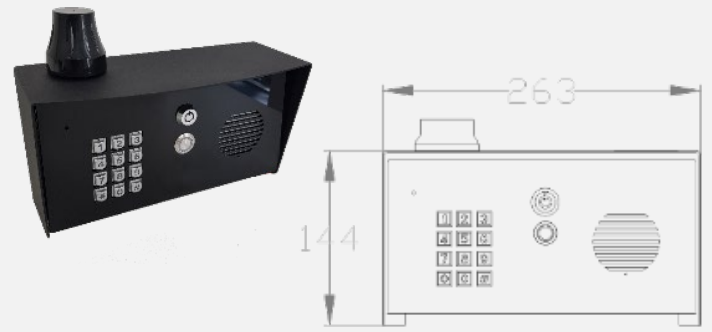

Versión industrial para montaje en pedestal, entradas de vehículos, camiones y aplicaciones para ambientes ruidosos. Construcción en acero inoxidable de grado marino BS316 con interfaz negra brillante.

### PRIME6-AB/4GE

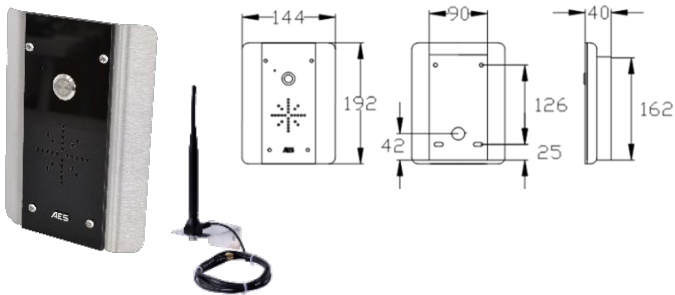

### PRIME6-ABK/4GE

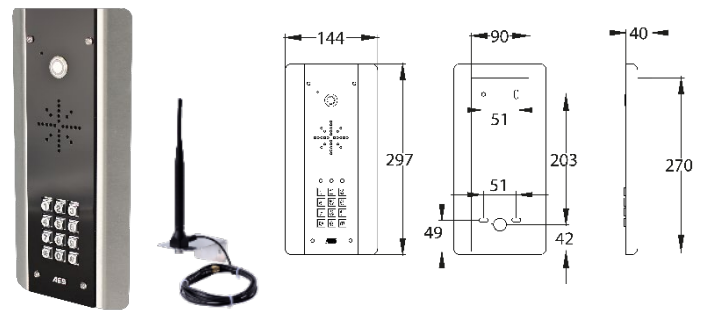

Modelo de tipo arquitectónico curvo. Construido en acero inoxidable de grado marino BS316 y acabados con una interfaz en acrílico de color negro brillante. Retroiluminación en azul.

### PRIME6-AS/4GE

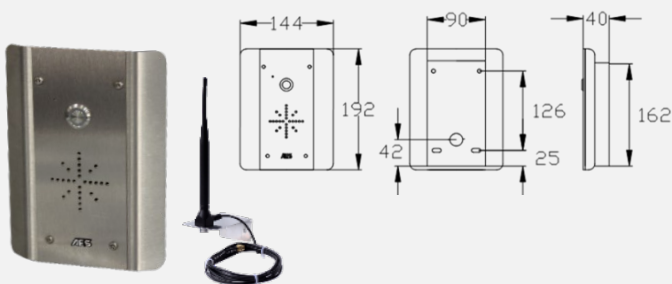

### PRIME6-ASK/4GE

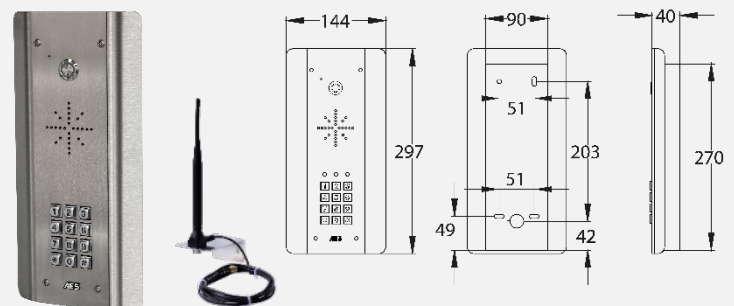

Modelo de tipo curvo. Construido en acero inoxidable de grado marino BS316 e interfaz en acero inoxidable. Retroiluminación en blanco.

## Opciones de montaje empotrado



### PRIME6-FB/4GE

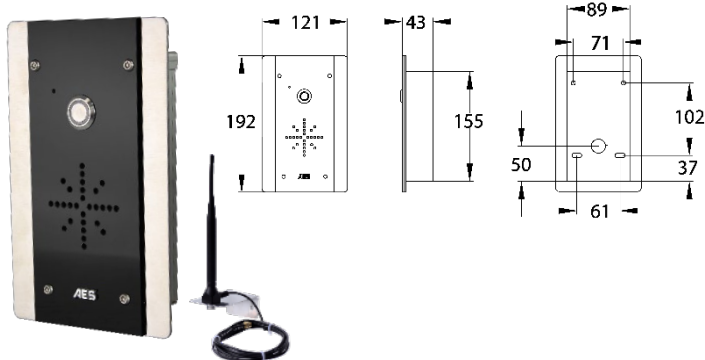

### PRIME6-FBK/4GE

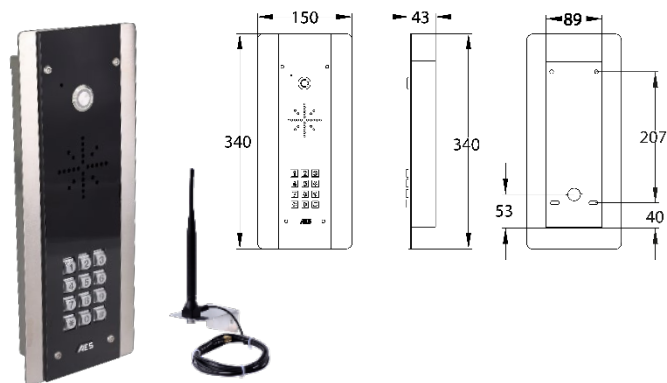

Elegantes paneles de llamadas con iluminación azul de neón. Construidos en acero inoxidable 100% de calidad marina y con embellecedores acrílicos endurecidos. Modelos sin teclado y con teclado.

### PRIME6-FS/4GE

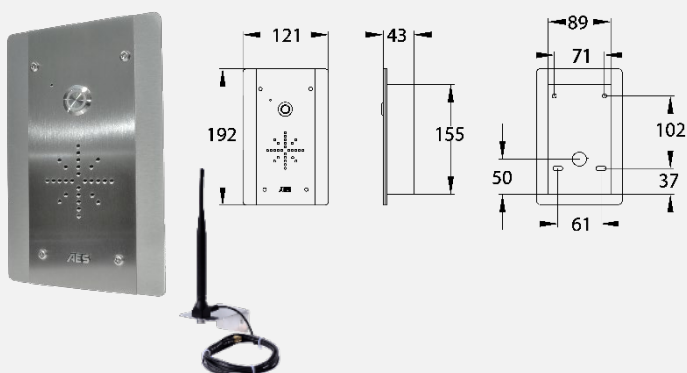

### PRIME6-FSK/4GE

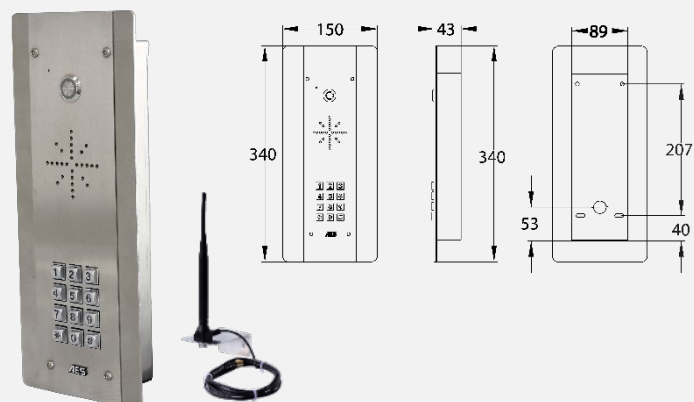

Elegantes modelos empotrados en un atractivo y robusto acero inoxidable cepillado de grado marino BS316 y con una moderna iluminación blanca fría. Modelos sin teclado y con teclado.

# CellcomProx

Paneles GSM con lectores de proximidad



Agregue hasta 200 tarjetas o tags de manera remota, utilizando SMS. (30 usuarios temporales).



Agregue hasta 20 tarjetas o tags con tiempo restringido, utilizando la aplicación.



Los paneles PROX tienen los mismos detalles técnicos que los paneles sin lector de proximidad.

## PROXCARD-125K-AES



- 125KHz código fijo de 10 dígitos tipo tarjeta.
- Añadir al intercomunicador de forma remota por texto SMS o APP.
- También disponible en paquetes de 10 y 50.

## AES-PROX-TAG



- 125KHz código fijo de 10 dígitos tipo TAG.
- Añadir al intercomunicador de forma remota mediante texto SMS o APP.
- Disponible en paquetes de 10, 25, 50 y 100.

### PRIME6-PX-IMP/4GE

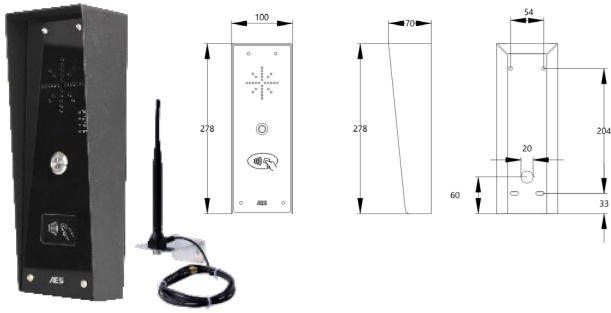

### PRIME6-PX-IMPK/4GE

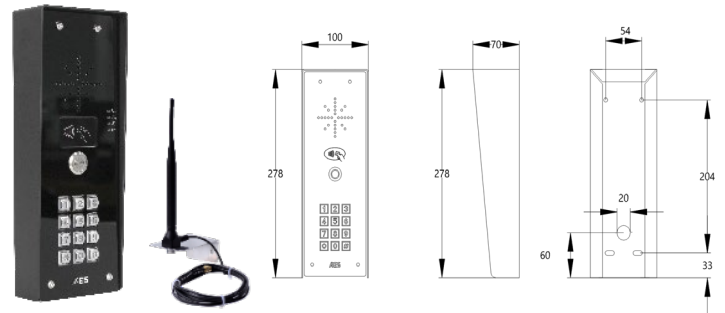

Ultra elegante panel negro con carcasa de aluminio, con una interfaz frontal en acrílico negro liso y brillante; dispuesto sobre una placa trasera de metal. Modelo completo con iluminación en el botón de llamada e integración de un lector de proximidad. Kits completos con 3 tarjetas de proximidad con tarjetas adicionales disponibles para comprar. Modelos sin teclado y con teclado.

### PRIME6-PX-AB/4GE



### PRIME6-PX-ABK/4GE

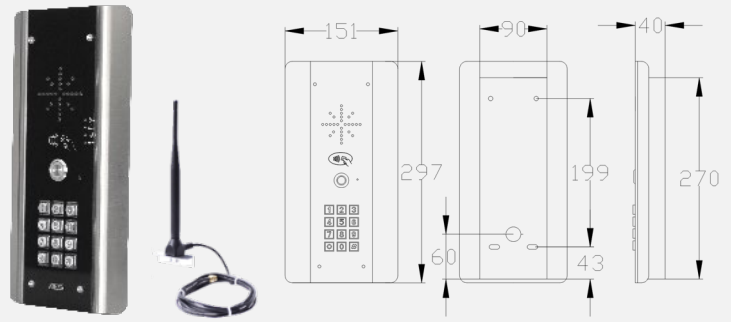

Modelo arquitectónico curvo. Construido en acero inoxidable de grado marino BS316 y acabados con una interfaz en acrílico de color negro brillante. Modelo completo con un botón iluminado en azul e integración de un lector de proximidad. Kits completos con 3 tarjetas de proximidad con tarjetas adicionales disponibles para comprar. Modelos sin teclado y con teclado.

### PRIME6-PX-AS/4GE

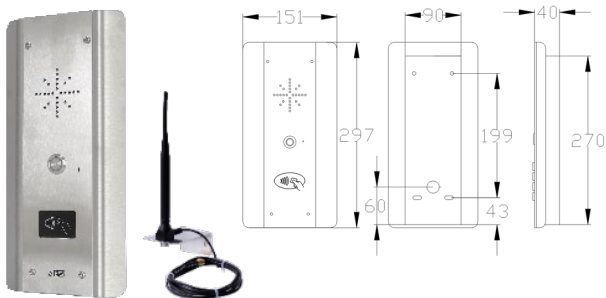

### PRIME6-PX-ASK/4GE

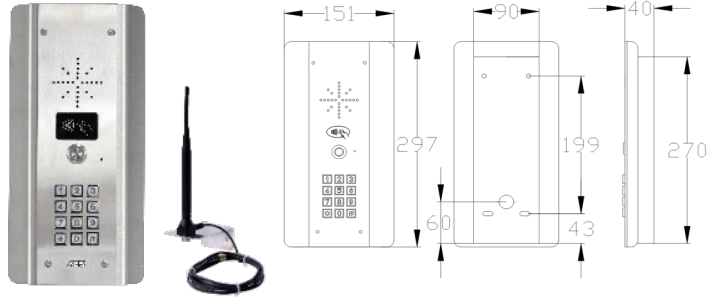

Modelo arquitectónico curvo. Construido en acero inoxidable de grado marino BS316. Modelo completo con iluminación en el botón de llamada e integración de un lector de proximidad. Kits completos con 3 tarjetas de proximidad con tarjetas adicionales disponibles para comprar. Modelos sin teclado y con teclado.

### PRIME6-PX-IMP-PED/4GE

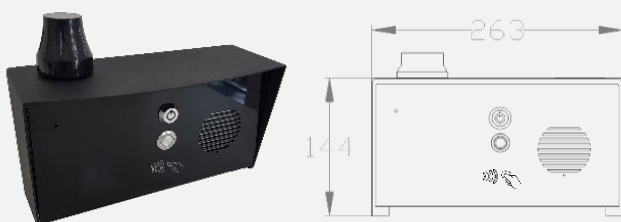

### PRIME6-PX-IMPK-PED/4GE

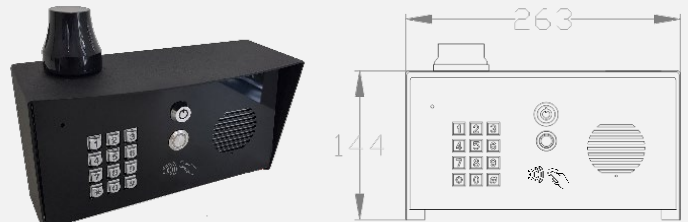

Versión industrial para montaje en pedestal, entradas de vehículos, camiones y aplicaciones para ambientes ruidosos. Construcción en acero inoxidable de grado marino BS316 con interfaz negra brillante. Incluye un módulo para la lectura de tarjetas/tags de proximidad. Modelos sin teclado y con teclado.

## PROX Flush Mount Options



**PRIME6-PX-FB/4GE**



**PRIME6-PX-FBK/4GE**



Elegantes paneles de llamadas empotrados con iluminación azul de neón. Construidos en acero inoxidable 100% de calidad marina y con embellecedores acrílicos endurecidos. Modelos sin teclado y con teclado.

**PRIME6-PX-FS/4GE**



**PRIME6-PX-FSK/4GE**



Elegantes modelos empotrados en un atractivo y robusto acero inoxidable cepillado de grado marino BS316 con una moderna iluminación blanca fría. Modelos sin teclado y con teclado.





## PRIME6-AB-NT/4GE



— Modelo arquitectónico sin botón de llamada con sensor táctil.

## PRIME6-PX-AB-NT/4GE



— Modelo arquitectónico **PROX** sin botón de llamada con sensor táctil.

## SIN BOTÓN DE SENSOR TÁCTIL



BLUE Light Standby



Green light Active

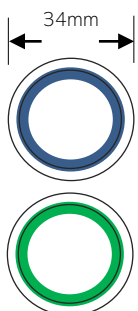

Especificaciones Técnicas del boton			
Dimensiones	34mm	Temperatura	-20c~+55c (14-131F)
Ratio de contacto:	3A/125-250VAC	Humedad de funcionamiento	0-95% (relative humidity)
Potencia	12-24VDC	Rango de deteccion	5-10cm
Resistente al agua	IP68	Indicador LED	BLUE LED (Standby) GREEN (Active)

# PRIME6 6E

## Sistema de llamada multi boton

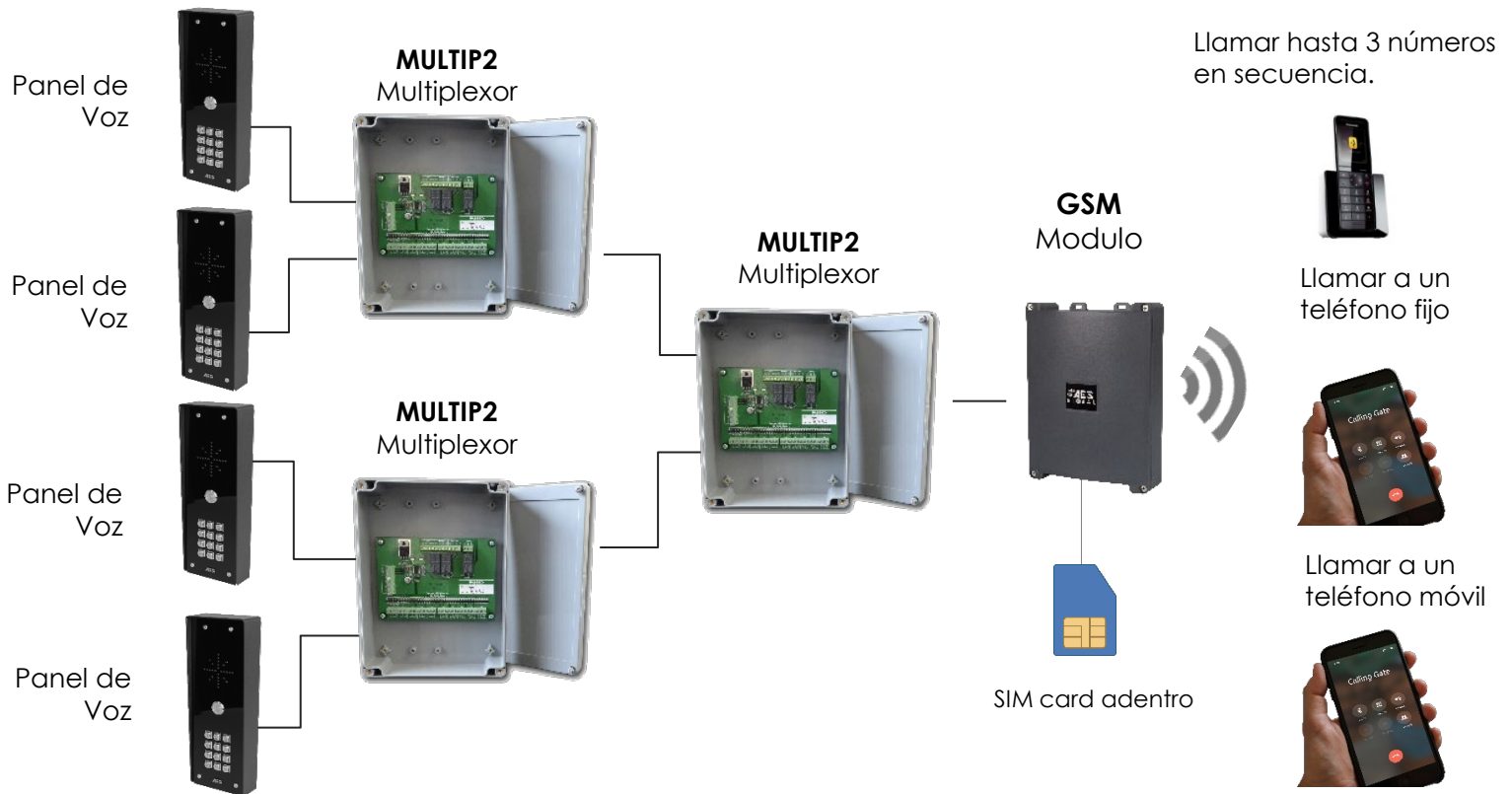
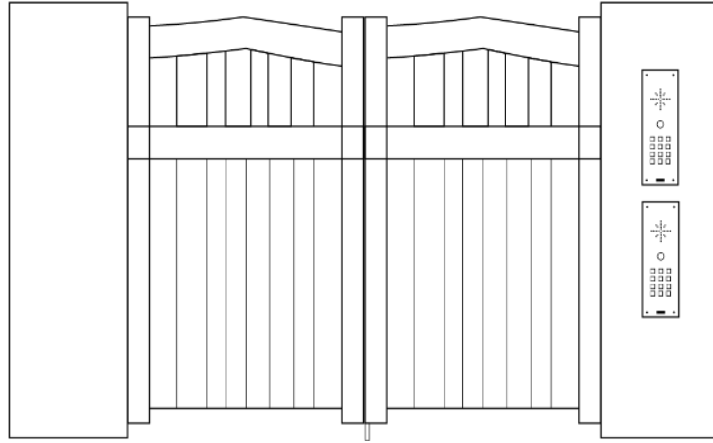

## Opciones del panel de llamadas



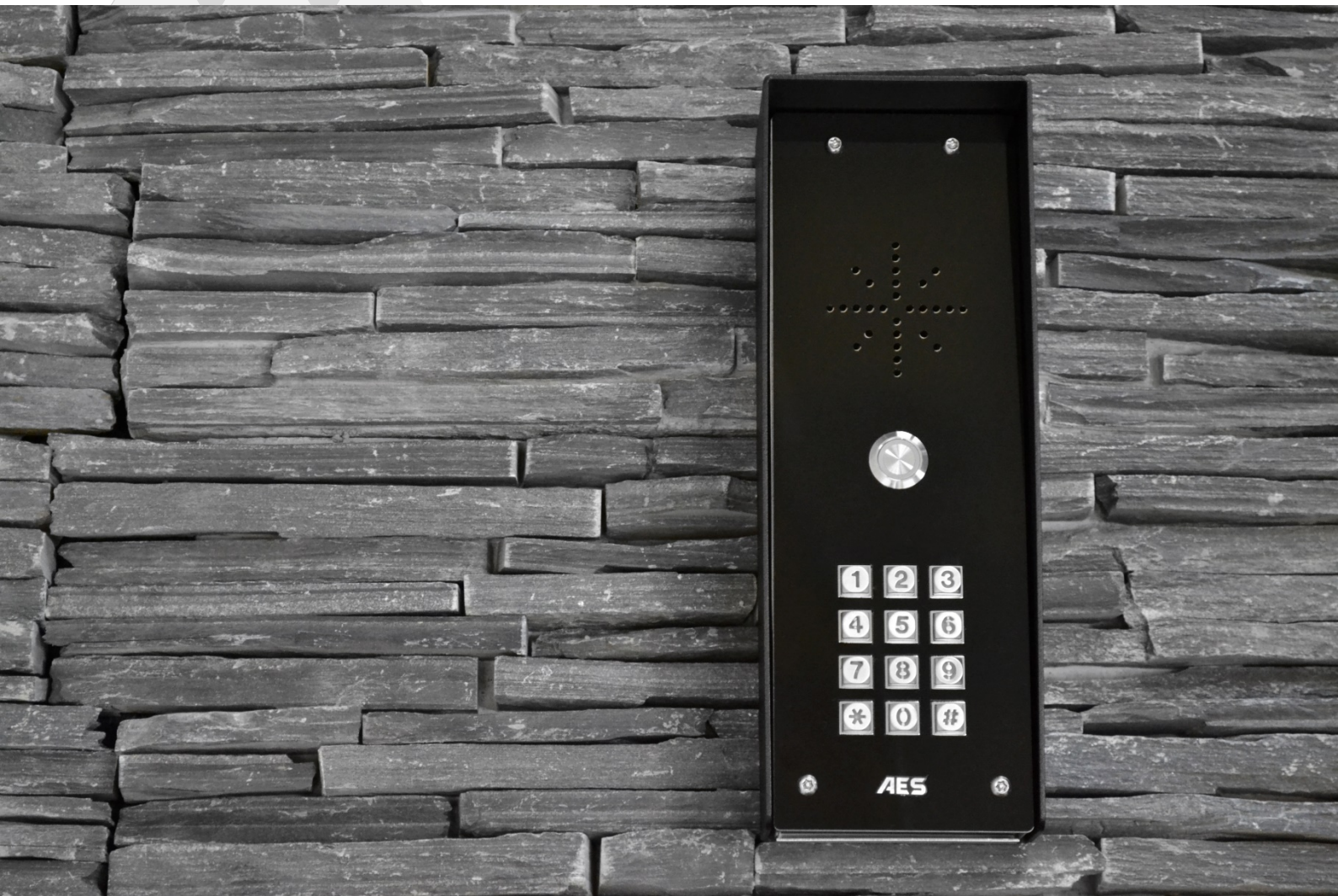

# CellcomPrime

Dispositivos Esclavos

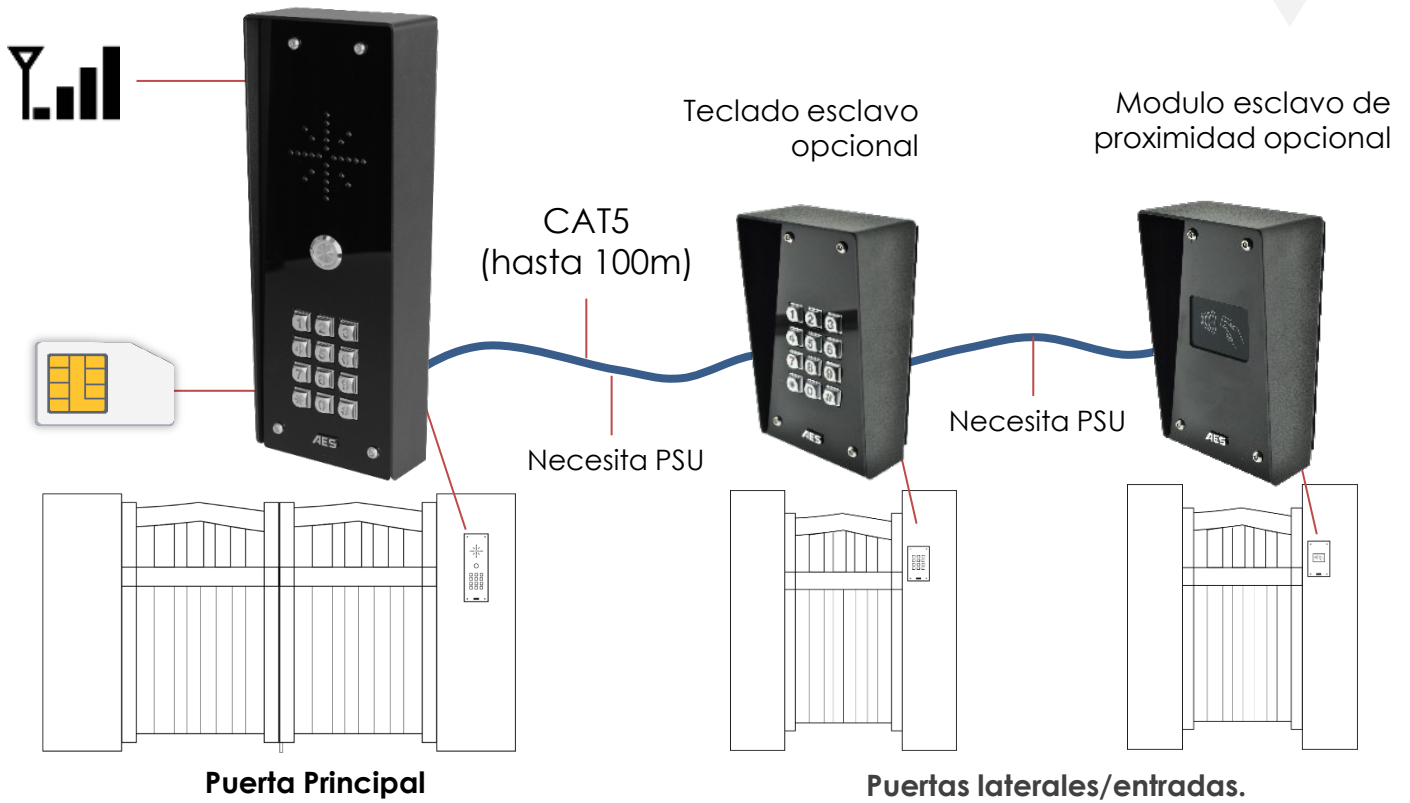

## Dispositivos esclavos tipo Arquitectónico

### PRIME-SLV-KP-AB

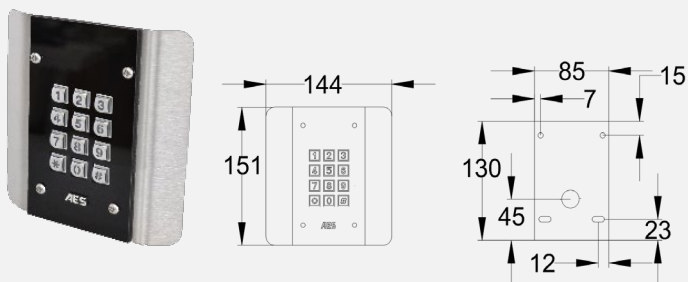

- Teclado esclavo tipo Arquitectónico.
- Funciona con cualquier producto "PRIME-6".

### PRIME-SLV-PX-AB

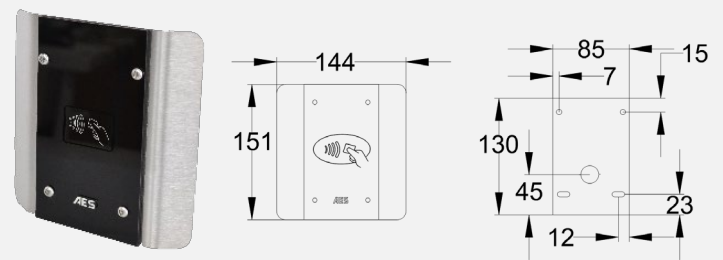

- Lector de proximidad esclavo tipo Arquitectónico.
- Funciona con cualquier producto "PRIME-6".

### PRIME-SLV-KP-AS

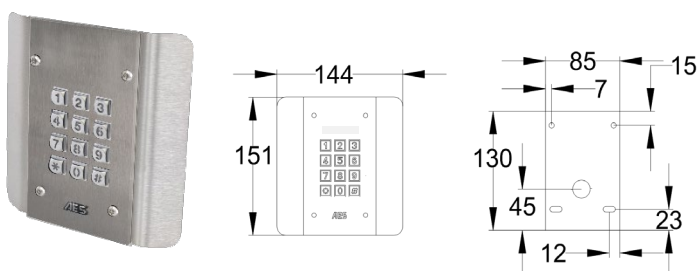

- Teclado esclavo tipo Arquitectónico.
- Funciona con cualquier producto "PRIME-6".

### PRIME-SLV-PX-AS

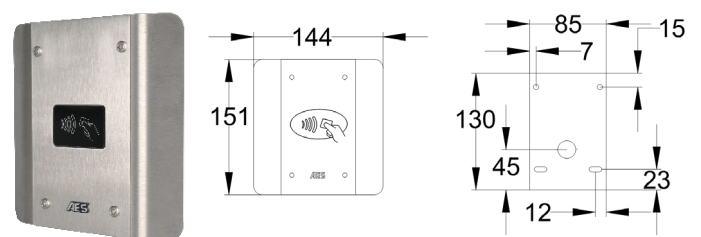

- Lector de proximidad esclavo tipo Arquitectónico.
- Funciona con cualquier producto "PRIME-6".

# Dispositivos esclavos tipo Imperial

## PRIME-SLV-KP-IMP

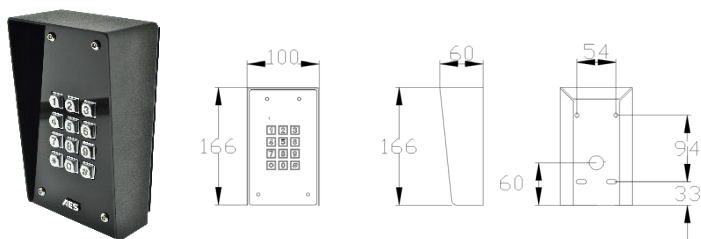

- Teclado esclavo tipo Imperial
- Funciona con cualquier producto "PRIME-6".

## PRIME-SLV-PX-IMP

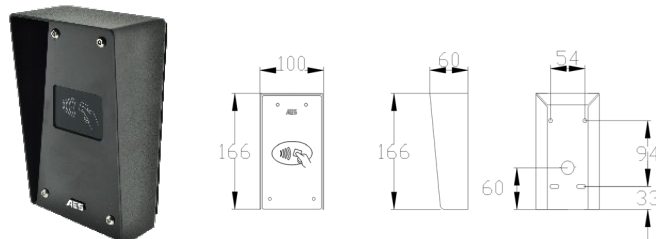

- Lector de proximidad esclavo tipo Imperial.
- Funciona con cualquier producto "PRIME-6".



# CellcomPrime

## SISTEMA MULTIBOTÓN

**PRIME6-IMP2**

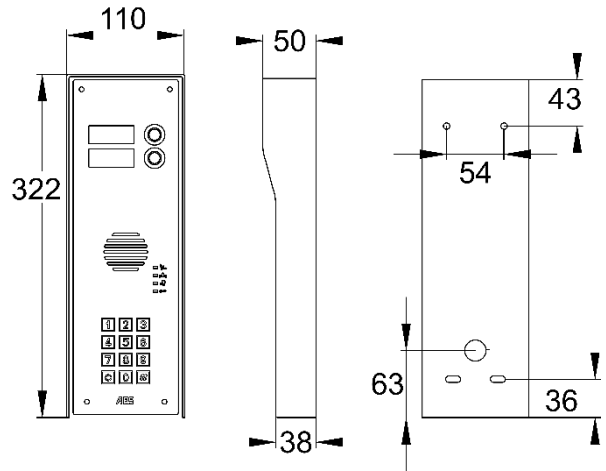

**PRIME6-IMP3**

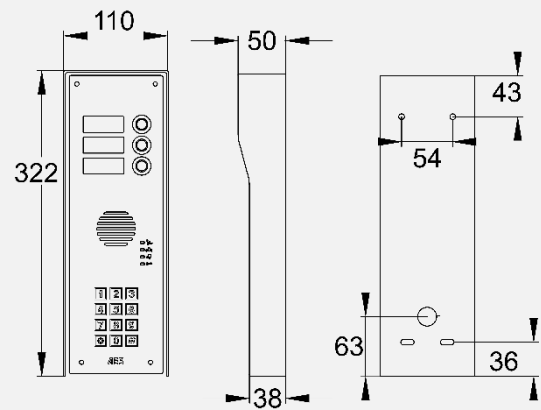

**PRIME6-IMP4**

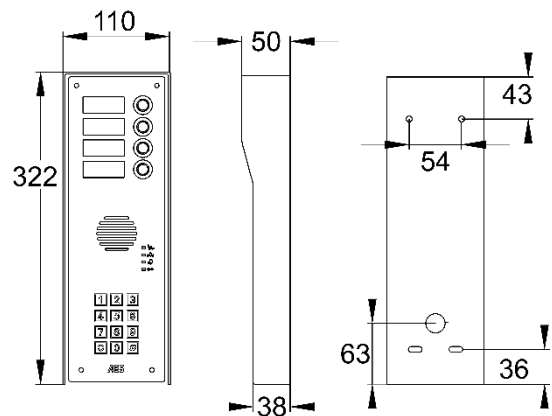

PRIME6-XX N / YYY

**IMP** = Panel totalmente negro con carcasa de aluminio y embellecedor acrílico negro brillante en el salpicadero sobre una resistente placa trasera de metal.

- 2** = Dos botones
- 3** = Tres botones
- 4** = Cuatro botones

- 4GE** = Modelo Euro 4G
- 4GA** = Modelo USA 4G
- 4GAU** = Modelo AU/NZ 4G



Opciones de paneles PROX disponibles

# i - GATE

Dispositivo de apertura para puertas/portones con tecnología GSM



## I - GATE PRIME

IGATE-PRIME/4GE

4G capability (Europe)

Incluye reloj  
de 7 días



Función de  
registro de  
actividades



- GSM gate opener with IOS & Android apps.
- Apertura de puertas mediante aplicaciones IOS & Android.
- Función de llamada automática para programar llamadas (evita que se desactive la tarjeta SIM).
- Simple y practica programación utilizando la aplicación o por medio de mensajes SMS.
- Almacena hasta 100 números para el acceso al identificador de llamadas (active las puertas para abrir). Los números almacenados se pueden verificar por SMS.
- Revise si sus puertas están abiertas o cerradas!
- Active, cierre y desbloquee las puertas mediante un mensaje de texto SMS o con la aplicación.
- Dos relés de salida. (Volt free momentary)



## I - GATE 1200

IGATE-1200/4GE

4G capability (Europe)

- **Stores 1200 numbers for caller ID access.**
- Apertura de puertas mediante aplicaciones IOS & Android.
- Aplicación disponible con funciones de apertura fija (función disponible para sistemas de puertas adecuadas).
- Verifique los números almacenados por SMS.
- Simple y practica programación utilizando la aplicación o por medio de mensajes SMS.
- Acceda al control por medio de SMS y una contraseña asignada, si su teléfono no esta almacenado.
- Active, cierre y desbloquee las puertas mediante un mensaje de texto SMS o con la aplicación.

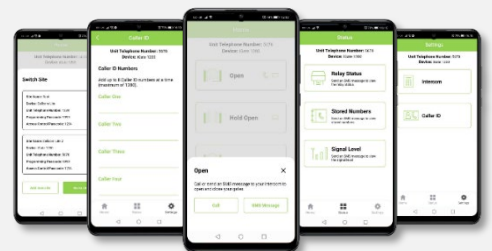

Nueva aplicación fácil de usar.  
Ayudamos a los propietarios/usuarios a  
controlar sus portones/puertas por  
medio de nuestro I-GATE GSM.

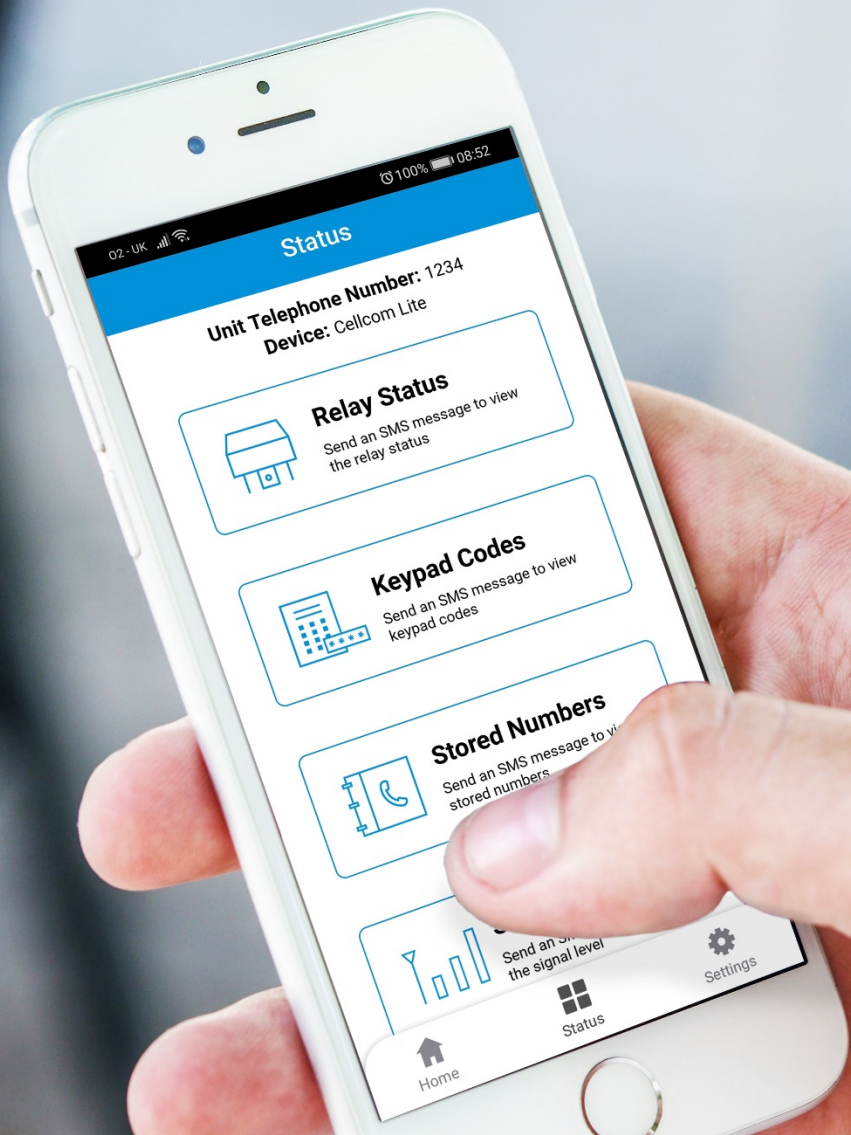





# CELLCOM *lite*

## Simple y Efectivo, Intercomunicador GSM

LITE-GSM-KP/4GE

**4G**

Europe

- Recibe llamadas a su teléfono residencial, y a su celular, una vez que el visitante oprime el botón de llamada.
- Evita la pérdida de algunas llamadas realizadas por algún visitante.
- Funciona con cualquier operador telefonico, incluyendo postpago y prepago.
- Incluye la aplicación gratuita AES lite, que permite la programación del dispositivo por el instalador de confianza.
- El propietario de la residencia puede usar la aplicación para activar la apertura de las puertas.
- 2 años de garantía.

### Especificaciones Tecnicas

<b>Opciones de Numeros de Marcado</b>	3	<b>Relays</b>	1
<b>Codigos permanentes</b>	25	<b>Tipo de Relé</b>	N/C and N/O
<b>Numeros Permanentes</b>	25	<b>Especificaciones del Relé</b>	2 amps, 24v ac max
<b>Consumo de potencia</b>	100mA al marcar, 220mA maximo pico	<b>Especificaciones del Modem</b>	4G Europe, 4G USA, 4G AUS/NZ
<b>Fuente de Voltaje</b>	24v dc (24v 2A dc incluye adaptador)		

### Aplicación para propietarios/usuarios de viviendas

- Cambia la función del sitio para programar y navegar por varios sitios.
- Programe sus números favoritos y otras funciones relacionadas.
- Marque rápido o envíe SMS para controlar las puertas.
- Verifique el almacenamiento de la información, y actual estado del intercomunicador.
- Programe varios códigos de teclado por medio de un SMS.

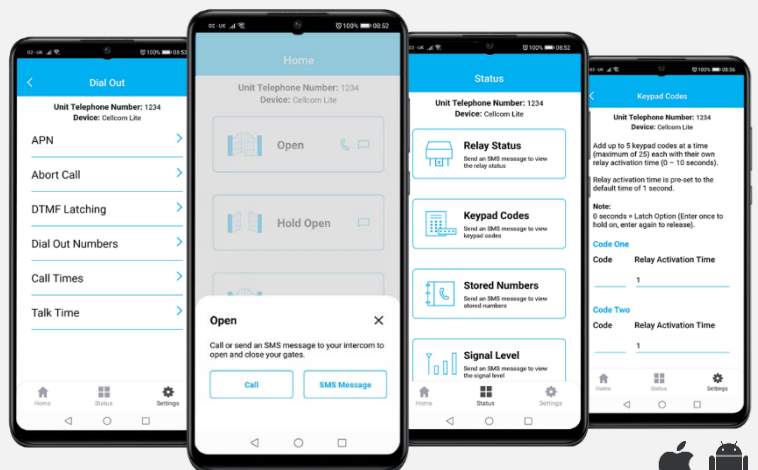

# Multicom Classic

Intercomunicador para multiples apartamentos/unidades residenciales



Opciones de paneles empotrados disponibles.

- Posibilidad de llamar hasta 500 familias desde una sola tarjeta SIM.
- Revise el menú de los residentes o ingrese el numero del apartamento al que quiere llamar.
- Marcación de hasta 3 números de teléfono por familia durante la llamada.
- Tecnología 4G.
- Alta calidad en la voz con la tecnología VoLTE.

**4GE = Europe**  
**4GA = USA**  
**4GAU = Australia & NZ**



## MULTI-CLASSIC-IMPK/4GE

Panel elegante en color negro, y construido en acero inoxidable de grado marino. Protector en aluminio, y carcasa frontal en acrílico negro brillante. Lector de proximidad incorporado.

## MULTI-CLASSIC-SSK/4GE

Modelo con protector, fabricado en acero inoxidable de grado marino, con teclado incluido. Lector de proximidad incorporado.

## MULTI-CLASSIC-FBK/4GE

Modelo para empotrar, fabricado en acero inoxidable de grado marino y carcasa frontal en acrílico negro brillante. Lector de proximidad incorporado.

## MULTI-CLASSIC-FSK/4GE

Modelo para empotrar, fabricado en acero inoxidable de grado marino, con teclado incluido. Lector de proximidad incorporado.

# Multicom LITE & mini

Welcome to 232 Washington Drive Apartments	
1. Jones	11. Harrington
2. Smith	12. Waters
3. Edens	13. Anderson
4. Murray	14. Boucher
5. Hopper	15. White
6. Hargrove	16. Evans
7. Byers	17. Owens
8. Hermann	18. Brown
9. Redfield	19. Rooney
10. Flintoff	20. Potter
To CALL, enter Apartment number, then press #	
To open, enter door code, then press *	

Welcome to 232 Washington Drive Apartments



**Installer LOGO**

To CALL, enter Apartment number, then press #

To open, enter door code, then press \*



Directorio de nombres personalizable - plantilla gratuita descargable en nuestro sitio web:  
[www.aesglobalonline.com/resources](http://www.aesglobalonline.com/resources)

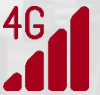

## MULTI-LITE-FBK/4GE

Opción de panel empotrado disponible.

## MULTI-LITE-IMPK/4GE

- **Multicom Life** - GSM para múltiples apartamentos / múltiples residentes. / Tecnología 4G.
- Hasta 30 familias podrían usar la misma pantalla iluminada, o hasta 100 familias podrían marcar directamente desde el teclado.
- Programable de forma remota mediante APP gratuita.

**4GE = Europe**  
**4GA = USA**  
**4GAU = Australia & NZ**

Aplicación de programación gratuita descargable desde la App Store y Google Play store.



## MULTI-MINI-IMPK/4GE

- **Multicom mini** -GSM para múltiples apartamentos / múltiples residentes en estilo imperial.
- Capacidad 4G LTE.
- Hasta 20 familias podrían marcar directamente desde el teclado.
- Programable de forma remota mediante APP gratuita.





E. andres@aesglobalonline.com

T. 07391397316

es.aesglobal.de



Síguenos en nuestras  
redes sociales